

Varenummer: 203250M10100A1SK  
 Beskrivelse: E+G Justerfod  
 GN 32-50-M10-100-A1-SK  
 Note: SK Med møtrik, udvendig sekskant i bunden

## Mål

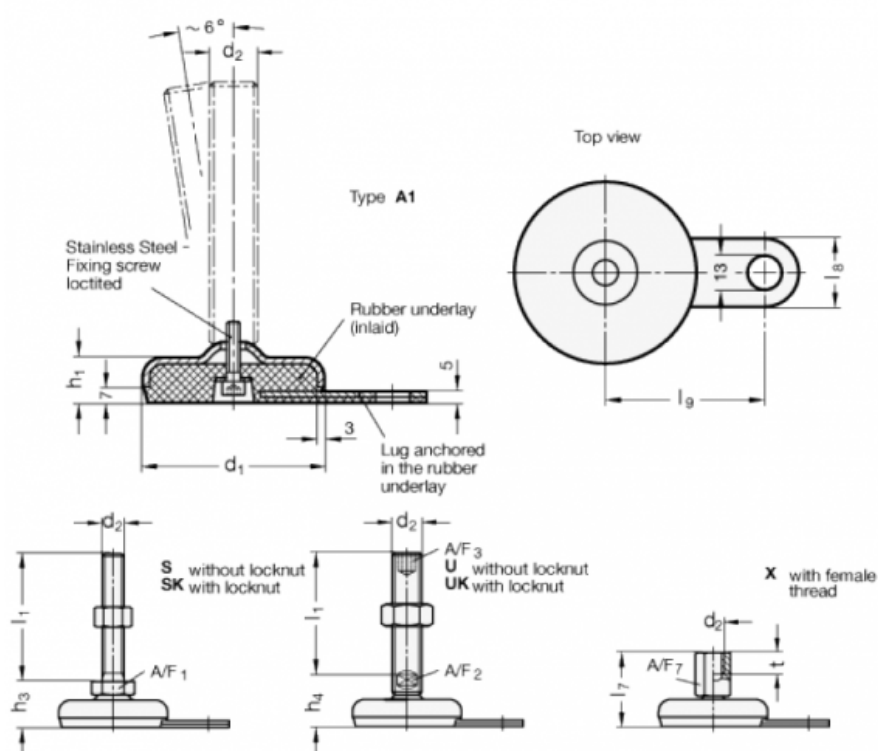

A/F1	=	17
d1	=	50
d2	=	M10
h1	=	18
h3	=	26
l1	=	100
l8	=	25
l9	=	45